

Nice

CE

KRONO 1WW
KRONO 6WW
KRONO 1WC

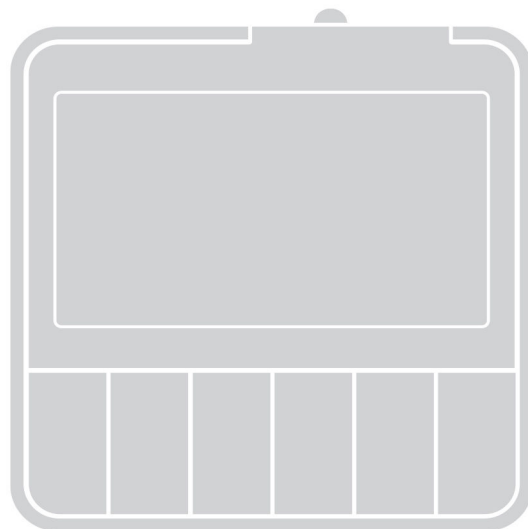

BRÁNY
 **POSUVNÉ.sk**

Posuvné brány s.r.o.
Podjavorinskej 1614/1
915 01 Nové Mesto nad Váhom

Technická podpora: 0948 647 783
podpora@branyposuvne.sk

Objednávka a poradenstvo: 0948 599 857
0948 901 120
info@branyposuvne.sk

www.branyposuvne.sk



1 - POPIS VÝROBKU A ÚČEL POUŽITIA

Tento výrobok je nástenný vysielateľ, ktorý je súčasťou radu **Era KRONO**. Modely v tomto rade sú:

	KRONO 6WW	KRONO 1WW	KRONO 1WC
Napájanie	1 batéria		z elektrickej siete
Vysielanie	rádiové		cez kábel
Kanály	6	1	
Montáž	na nástenný držiak (snímateľný vysielateľ)		zapustený do steny (pevný vysielateľ)

Tento vysielateľ je určený na ovládanie pohonov rolovacích sľečných clón, markíz a žalúzií. Môže byť použitý na posielanie manuálnych príkazov alebo môže byť naprogramovaný používateľom tak, aby sa aktivoval v nastavených časoch a dňoch v týždni na posielanie automatických príkazov; okrem toho môže byť nastavený aj na posielanie príkazov v náhodnom čase (funkcia "Dovolenka") pre simuláciu prítomnosti osôb v dome aj vtedy, keď tam nikto nie je. **Akékoľvek iné použitie, odlišné od uvedeného v tomto návode, sa považuje za nesprávne a zakázané!**

2 - MONTÁŽ VYSIELAČA

2.1 Napájanie a upevnenie vysieláča na stenu

- **Len pre KRONO 1WW a KRONO 6WW:** viď obr. 1, 2 a 3.

VÝSTRAHY – Pred definitívnym upevnením držiaka vysieláča sa uistite, že pohon prijíma príkazy poslané z vysieláča, keď je tento umiestnený vo svojom držiaku. **Pozor!** – Dosah vysieláča a kapacita prijímačov môžu byť výrazne ovplyvnené ďalšími zariadeniami (napríklad alarmy, rádiové slúchadlá a pod.), ktoré fungujú vo vašom priestore a na rovnakej frekvencii. V týchto prípadoch výrobca nemôže poskytnúť žiadnu záruku na reálny dosah svojich zariadení. Na zníženie tohto rizika neumiestňujte vysieláč v blízkosti kovových konštrukcií alebo priamo v kontakte s nimi: tieto môžu znížiť dosah. Aj vybité batérie môžu znížiť rádiový dosah o 20, 30 %.

- **Len pre KRONO 1WC:** viď obr. 1, 2 a 4.

3 - VÝSTRAHY ŠPECIÁLNE PRE KRONO 6WW

POZORNE PREČÍTAJTE!

- Vysielateľ je vybavený **6 numerickými tlačidlami**. Každé z nich zodpovedá **jednému vysielaciemu kanálu, nezávislému od ostatných**. Počas ukladania vysieláča do pamäte môžu byť ku každému kanálu priradené jeden alebo viac pohonov. Toto umožňuje vytvoriť až **6 skupín automatických pohonov**, t.j. 1 kanál = 1 skupina.

- Formovanie **skupín automatických pohonov** sa robí počas ukladania vysieláča do pamäte, keď sa vyžaduje výber, ku ktorému **kanálu** si želáte priradiť pohon, s ktorým pracujete.

Po uložení viacerých pohonov v rôznych kanáloch pamäte, s následným vytvorením "**skupín automatických pohonov**", počas používania vysieláča je potrebné brať do úvahy, že:

- pred poslaním príkazu je nutné vybrať skupinu (alebo viac skupín), a teda kanál (alebo viac kanálov), ktorým poslať príkaz;**
- príkaz adresovaný jednej skupine bude vykonaný súčasne všetkými pohonmi patriacimi do tejto skupiny.**

- Vysielateľ je schopný ovládať:

- jednu skupinu pohonov** po druhej, pričom sa najprv vyberie príslušný kanál a hneď potom pošle príkaz;
- viac skupín pohonov** súčasne, pričom sa najprv vyberú všetky príslušné kanály a hneď potom pošle príkaz.

4 - NASTAVENIE ZÁKLADNÝCH PARAMETROV

Keď je vysielateľ napájaný **prvkrát**, systém si hneď vyžaduje vloženie **Základných parametrov**, a teda okamžité vykonanie **PROCEDÚRY 1**.

Ak si želáte vykonať túto operáciu **inokedy**, vyjdíte z procedúry stlačením tlačidla **ESC**.

Niekedy po prvej inštalácii sa môžu Základné parametre uložiť do pamäte alebo upraviť nasledovným spôsobom:

- **pre nastavenie VŠETKÝCH parametrov:** treba vykonať najprv **PROCEDÚRU 10** (vymazanie celej pamäte) a následne **PROCEDÚRU 1**.
- **pre úpravu LEN NIEKTORÝCH parametrov** (už uložených v pamäti **PROCEDÚROU 1**): vykonajte **PROCEDÚRU 1.A**.

5 - ULOŽENIE VYSIELAČA DO PAMÄTE

Na uloženie vysieláča do pamäte pohonu, ktorý má ovládať, **vykonajte PROCEDÚRU 2**.

Alternatívne je možné použiť aj procedúry uvedené v návodoch k jednotlivým pohonom, **avšak len tie označené ako "REŽIM II" alebo "REŽIM 2"**; navyše pred ich vykonaním nastavte vysieláč do režimu **MAN** (viď kapitolu 6).

6 - POHĽAD NA REŽIMY FUNGOVANIA VYSIELAČA

Vysieláč má 4 režimy fungovania:

- **PROG = režim PROGRAMOVANIA**
- **AUT = režim AUTOMATICKÝ**
- **MAN = režim MANUÁLNY**
- **VAC = režim "DOVOLENKA" (alebo simulácia ľudskej prítomnosti)**

Bližšie informácie nájdete v tématických tabuľkách v sekcii "4 režimy fungovania vysieláča".

- Používateľ môže aktivovať každý režim posunutím selektora MODE do jednej zo 4 možných polôh (na displeji sa objaví skratka nastaveného režimu).
- Keď je nastavený jeden zo 4 režimov, nedovoľuje fungovanie vysieláča vo zvyšných troch režimoch.

7 - PROGRAMOVANIE VYSIELAČA

Programovanie vysieláča sa vykonáva týmito procedúrami:

- **POČIATOČNÉ, ZÁKLADNÉ PROGRAMOVANIE**
 - **Procedúra 1** - nastavenie základných parametrov
 - **Procedúra 2** - uloženie vysieláča do pamäte pohonu
- **PROGRAMOVANIE UDALOSTÍ a ďalšie aktivity týkajúce sa udalostí**
 - **Procedúra 3** - vytvorenie novej udalosti
 - **Procedúra 4** - úprava existujúcej udalosti
 - **Procedúra 5** - kopírovanie existujúcej udalosti
 - **Procedúra 6** - deaktivácia alebo reaktivácia existujúcej udalosti
 - **Procedúra 7** - definitívne vymazanie existujúcej udalosti
- **PROGRAMOVANIE EXTRA FUNKCIÍ**
 - **Procedúra 8** - heslo na zakázanie prístupu k režimu Programovanie
 - **Procedúra 9** - zamknutie klávesnice na zakázanie prístupu k Manuálnemu režimu
 - **Procedúra 10** - vymazanie celej pamäte a obnovenie nastavenia z výroby
- **PROGRAMOVANIE "NFC"**
 - **Procedúra 11** - konfigurácia s použitím smartfónu cez príslušnú aplikáciu

7.1 Výstrahy týkajúce sa vytvorenia novej udalosti

- Pred programovaním novej udalosti sa odporúča poznačiť v Tabuľke B (na konci návodu) hodnoty, ktoré si želáte nastaviť pre každý parameter. Tabuľka je veľmi užitočná pre plánovanie udalostí, ktoré chcete vytvoriť, a predstavuje zoznam vytvorených udalostí a osobitostí priradených každému z nich.
- Vysieláč si môže zapamätať **max. 30 udalostí**.
- Nato, aby vysieláč vykonal vytvorené udalosti, je potrebné nastaviť selektor "MODE" do polohy "AUT" alebo "VAC".
- **Postupnosť položiek**, ktoré tvoria Procedúru 3 na vytvorenie udalosti, je nasledovná:
 - **KANÁL (len pre KRONO 6WW):** slúži na výber (cez numerické tlačidlá) jedného alebo viacerých želaných kanálov.
 - **TYP MANÉVRU:** slúži na výber želaného manévru: hore (UP) alebo dole (DOWN).
 - **ČIASŤOČNÝ MANÉVER (voliteľný parameter):** slúži na nastavenie polohy čiastočného manévru. Poloha sa nastaví určením množstva času, aký musí motor fungovať, aby markíza prišla do želaného bodu: hodnota od 1 do 240 sekúnd (nastavenie z výroby: 5 sekúnd).
 - **DEŇ/DNI V TÝŽDNI:** slúži na výber želaného dňa (alebo viacerých dní, prípadne všetkých dní), kedy musí vysieláč vykonať udalosť.
 - **HODINA UDALOSTI:** existujú tri možnosti:
 - "TIME": slúži na nastavenie presného času, kedy musí byť udalosť vykonaná.
 - "SUNRISE" alebo "SUNSET": slúži na nastavenie predstihu (od -0:01 minút po -9:59 hodín) alebo oneskorenia (od +0:01 minút po +9:59 hodín) vykonania udalosti oproti miestnemu času, kedy vychádza alebo zapadá slnko.
 - **ON/OFF KLIMATICKÉ SENZORY (len pre KRONO 1WW a KRONO 6WW):** slúži na aktiváciu alebo deaktiváciu klimatických senzorov. Napríklad: ak má udalosť nastavenú funkciu SENSORS na "ON", keď je vykonaná vysieláčom, **aktivuje pohony na príjem príkazov pochádzajúcich z klimatických senzorov**. Od tej chvíle zostane príjem aktívny (ON), až kým vysieláč vykoná ďalšiu udalosť s funkciou SENSORS nastavenou "OFF".
 - **FUNKCIA "DOVOLENKA" (simulácia prítomnosti):** nastavenie "ON" tejto funkcie v jednej udalosti oznamuje vysieláču, že tá udalosť musí byť vykonaná vždy v inom a náhodnom čase v porovnaní s časom nastaveným používateľom

pre túto udalosť. Funkcia umožňuje simulovať prítomnosť osôb v dome, aj keď tam nikto nie je.

- **NÁZOV VYTVORENEJ UDALOSTI:** slúži na zadanie identifikačnej skratky (od "E1" po "E30") pre udalosť, ktorú vytvárate.

7.2 Výstrahy týkajúce sa programovania Extra funkcií

• Heslo (PIN) pre zakázanie prístupu k režimu Programovania

Na obmedzenie prístupu do zóny Programovania zo strany nepovolaných osôb je možné vytvoriť **4-ciferné heslo (PIN)**. Po vytvorení osobného PIN (výrobok vychádza z výroby bez PIN) si systém vyžaduje vloženie tohto PIN na povolenie programovania zakaždým, keď používateľ nastaví selektor MODE do režimu PROG.

- **Na vytvorenie alebo vymazanie PIN:** vykonajte **PROCEDÚRU 8**.
- **Na vloženie existujúceho PIN** (keď si ho systém vyžaduje), postupujte nasledovne:

1.	Nastavte selektor MODE na PROG.
2.	Ak PIN existuje, objaví sa nápis "PIN" a číslice "0000", pričom prvá číslica bliká.
3.	Stlačte tlačidlo ▲ alebo ▼ na zvýšenie alebo zníženie prvej číslice PIN; potom stlačte tlačidlo OK na potvrdenie: číslica bude pevná a začne blikat druhá číslica PIN.
4.	Stlačte tlačidlo ▲ alebo ▼ na zvýšenie alebo zníženie druhej číslice PIN; potom stlačte tlačidlo OK na potvrdenie: číslica bude pevná a začne blikat tretia číslica PIN.
5.	Stlačte tlačidlo ▲ alebo ▼ na zvýšenie alebo zníženie tretej číslice PIN; potom stlačte tlačidlo OK na potvrdenie: číslica bude pevná a začne blikat druhá číslica PIN.
6.	Stlačte tlačidlo ▲ alebo ▼ na zvýšenie alebo zníženie štvrtej číslice PIN; potom stlačte tlačidlo OK na potvrdenie: ak je PIN správny, objaví sa blikajúca ikona SET, v opačnom prípade je potrebné vykonať procedúru znovu.

• Uzamknutie klávesnice na zakázanie prístupu do Manuálneho režimu

Na zakázanie používania vysielateľa nepovolanými osobami, keď je jeho selektor MODE nastavený v režime MAN, je možné zablokovať klávesnicu.

- **Na zablokovanie alebo odblokovanie klávesnice:** vykonajte **PROCEDÚRU 9**.

• Vymazanie CELEJ pamäte vysielateľa a obnovenie nastavenia z výroby

Vymazaním CELEJ pamäte prostredníctvom **PROCEDÚRY 10** je možné obnoviť na vysielateľa nastavenia z výroby. Táto procedúra vymaže všetky základné parametre, všetky udalosti, všetky dáta vrátane prípadného existujúceho PIN.

8 - VÝMENA BATÉRIE

• Len pre KRONO 1WW a KRONO 6 WW

Keď sa rozsvieti indikácia "E", znamená to, že batéria je vybitá a treba ju čím skôr vymeniť. Za takýchto okolností je riziko, že príkazy nemusia byť vysielané k pohonom správne. Na výmenu batérie vyberte vysielateľ z jeho nástenného držiaka, pomocou skrutkovača vypáčte zadnú záslepku (**obr. 3-B**) a vymeríte vybitú batériu za novú rovnakej kategórie (**obr. 3-D**).

Poznámka – Momentálna neprítomnosť napájania (aj pre KRONO 1WC) nevymaže z pamäte ani základné parametre, ani vytvorené udalosti.

• Likvidácia batérie

Pozor! – Vybité batérie obsahujú jedovaté látky, a preto nesmú byť vyhodnené do spoločného odpadu. Treba ich zlikvidovať použitím metódy separovaného zberu, ako to predpisujú normy platné vo vašej krajine.

LIKVIDÁCIA VÝROBKU

Rovnako ako pri montáži, aj na konci života tohto výrobku musia byť kroky jeho likvidácie vykonané kvalifikovaným pracovníkom. Tento výrobok je zložený z rôznych typov materiálov: niektoré môžu byť recyklované, iné musia byť zlikvidované. Informujte sa o systéme recyklácie alebo likvidácie v súlade s predpismi platnými vo vašej krajine pre túto kategóriu výrobkov. **Pozor!** – Niektoré časti výrobku môžu obsahovať jedovaté alebo nebezpečné látky, ktoré po vyhodnení môžu mať škodlivé účinky na životné prostredie a na ľudské zdravie. Ako znázorňuje vedľajší symbol, je zakázané vyhodiť tento výrobok do domového odpadu. Vykonajte preto "separovaný zber" v súlade s metódami, ktoré stanovujú nariadenia platné vo vašej krajine, alebo odovzdajte výrobok predajcovi v momente kúpy nového rovnocenného výrobku. **Pozor!** – predpisy platné na národnej úrovni môžu určovať tvrdé sankcie pre prípady nelegálnej likvidácie tohto výrobku.



- Obalový materiál výrobku musí byť zlikvidovaný v plnom súlade s normami platnými vo vašej krajine.



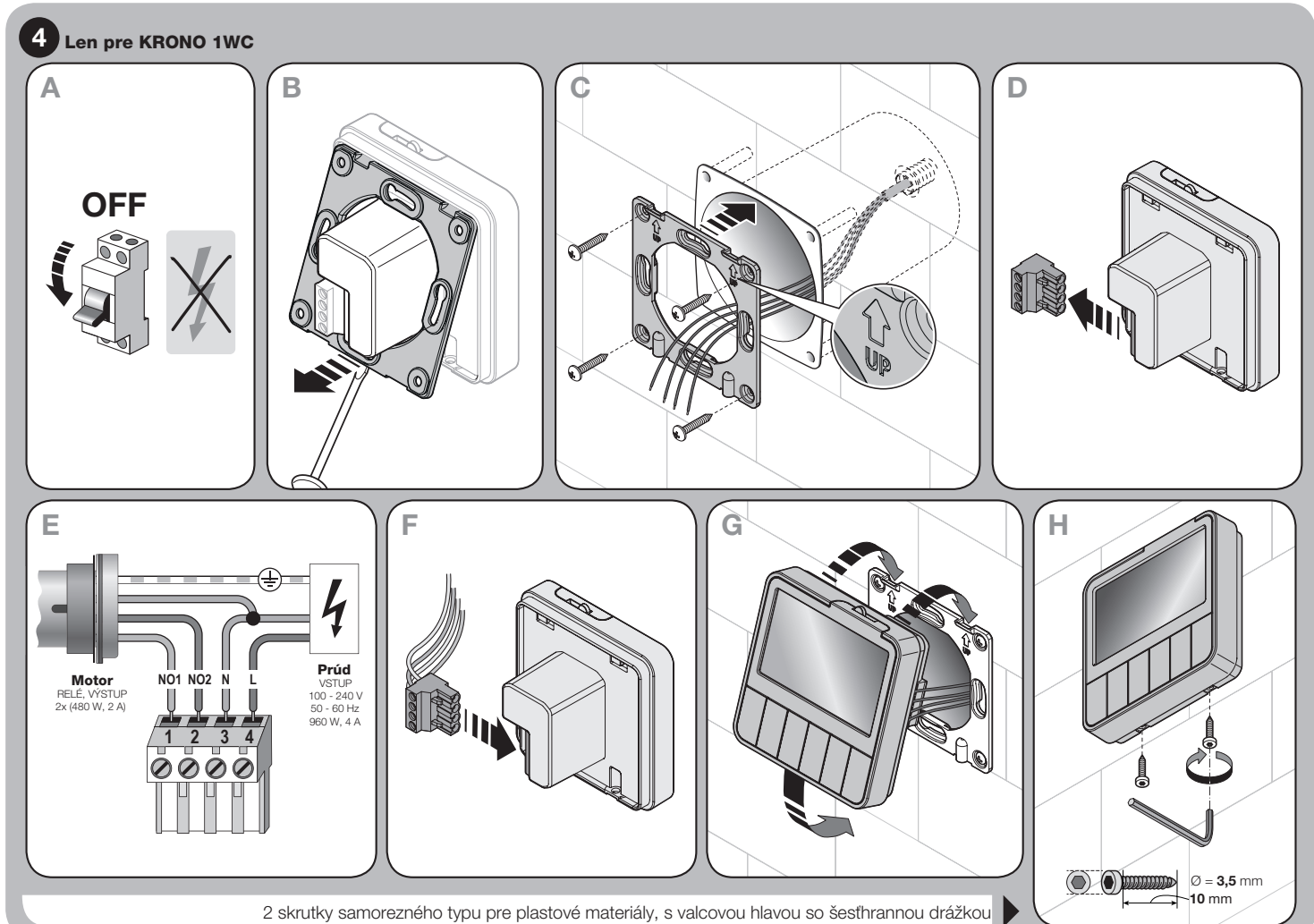
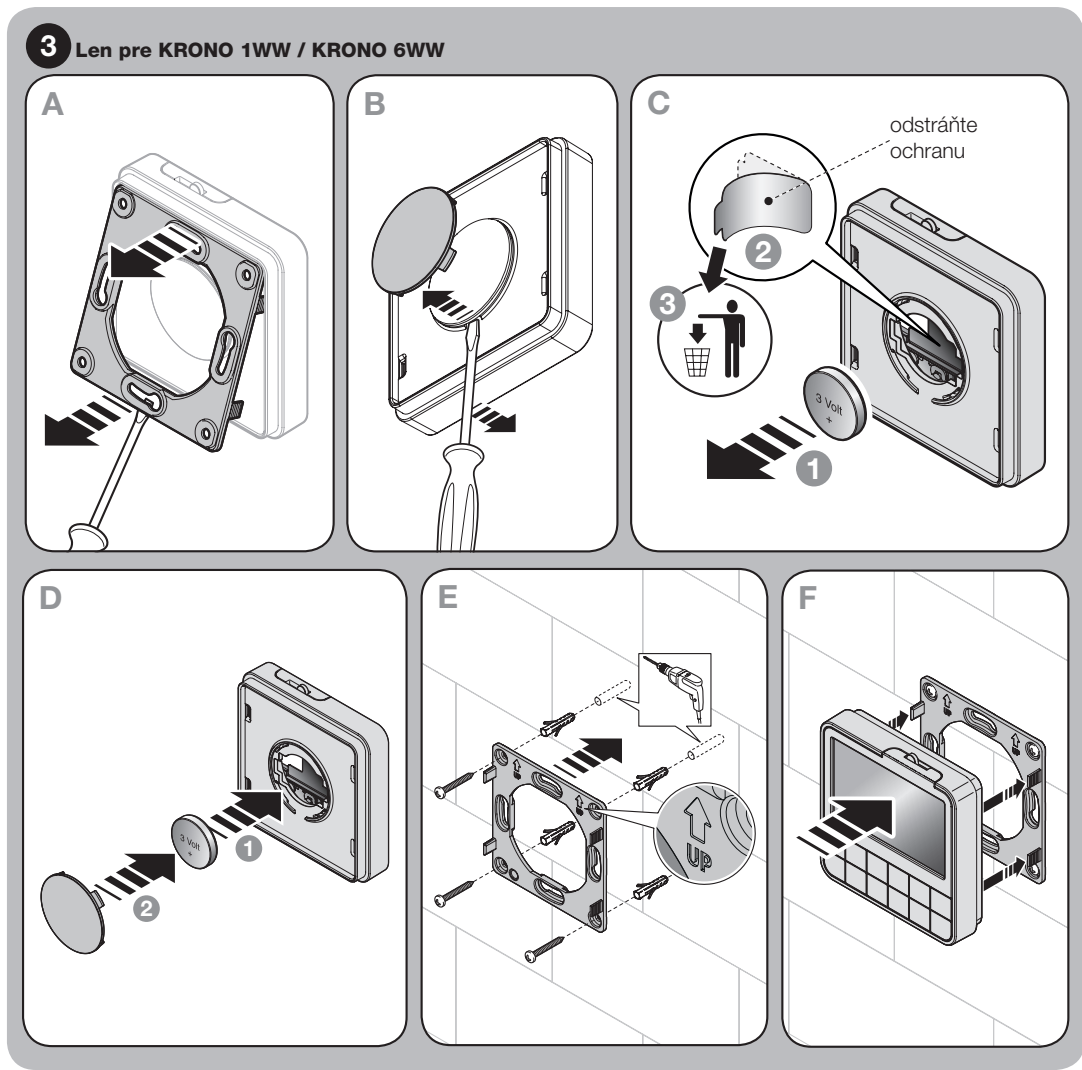
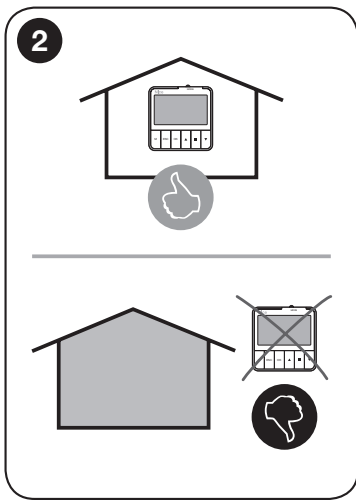
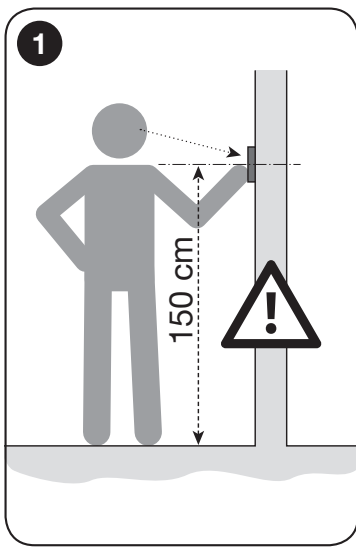







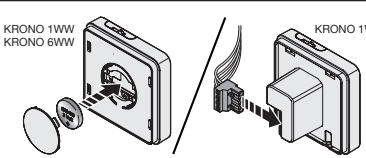

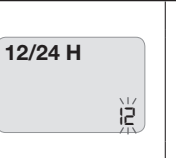
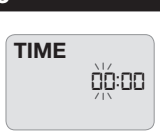
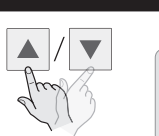
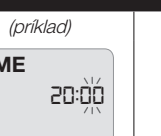
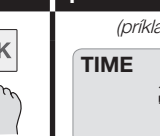
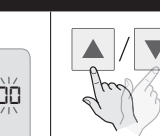
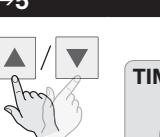
TECHNICKÉ PARAMETRE VÝROBKU			
Verzia	KRONO 1WW (1 kanál, bezdrôtový)	KRONO 6WW (6 kanálov, bezdrôtový)	KRONO 1WC (1 kanál, kábelový)
Napájanie	3 V s 1 lítiovou batériou CR2450 (približná životnosť: 2 roky pri 10 udalostiach denne)		120/230 Vac (50/60Hz)
Frekvencia	433.92 MHz ±100 kHz		-
Radiačný výkon	odhad <1 mW		
Stupeň ochrany (IP)	40		
Približný dosah (m)	200 m vo voľnom priestore (*); 25 m v interiéri (**)		-
Kódovanie	66 Bit; 4,5 miliónov miliárd kombinácií		
Rozlíšenie hodín	1 minúta		
Presnosť hodín	±150 sekúnd/rok		
Maximálny počet zapamätateľných udalostí	30		
Teplota prostredia pre fungovanie (°C min ... max)	+ 5 ... + 35		
Rozmery (mm)	80 x 80 x 20 v.		80 x 80 x 50 v.
Váha (g)	85		95
<ul style="list-style-type: none"> • Všetky uvedené technické parametre sa vzťahujú na teplotu prostredia 20°C (± 5°C). • Nice si vyhradzuje právo prinášať zmeny na výrobku, kedykoľvek to uzná za potrebné, pričom však zachová rovnaké funkcie a rovnaký účel použitia. 			
<p>(*) Dosah vysielateľov a kapacita príjmu prijímačov je výrazne ovplyvnená prítomnosťou ďalších zariadení (napríklad alarmy, rádiové slúchadlá a pod.), ktoré fungujú vo vašom okolí na rovnakej frekvencii. V týchto prípadoch nemôže Nice poskytnúť žiadnu záruku na reálny dosah svojich zariadení.</p>			

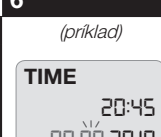
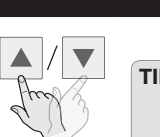

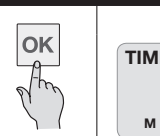
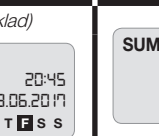
2 skrutky samorezného typu pre plastové materiály, s valcovou hlavou so šesťhrannou drážkou

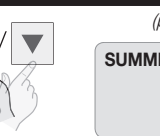
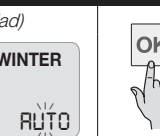
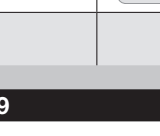
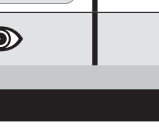
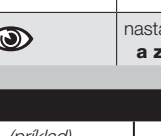
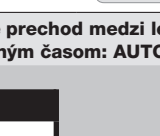
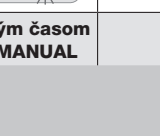
POČIATOČNÉ, ZÁKLADNÉ PROGRAMOVANIE

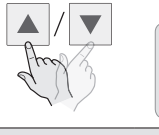

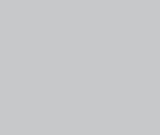



PROCEDÚRA 1 - **Nastavenie ZÁKLADNÝCH PARAMETROV vysielača** hneď po prvom zapnutí vysielača alebo po úplnom vymazaní jeho pamäte

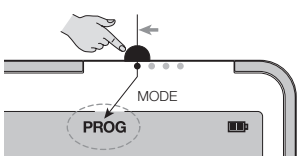
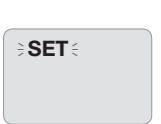

1  zapnite napájanie vysielača		2 (príklad)  všetky ikony		(príklad)  verzia firmvéru		(príklad)  vyberte časový formát: 12 (AM-PM) / 24			
3  nastavte aktuálnu hodinu		(príklad)  nastavte aktuálne minúty		(príklad)  nastavte aktuálny rok		(príklad)  nastavte aktuálny mesiac		(príklad)  nastavte aktuálny deň	
(príklad)  nastavte aktuálny rok		(príklad)  nastavte aktuálny mesiac		(príklad)  nastavte aktuálny deň		(príklad)  nastavte prechod medzi letným časom a zimným časom: AUTO / MANUAL		(príklad)  nastavte prechod medzi letným časom a zimným časom: AUTO / MANUAL	
7 (príklad)  nastavte prechod medzi letným časom a zimným časom: AUTO / MANUAL		(príklad)  nastavte prechod medzi letným časom a zimným časom: AUTO / MANUAL		(príklad)  nastavte prechod medzi letným časom a zimným časom: AUTO / MANUAL		(príklad)  nastavte prechod medzi letným časom a zimným časom: AUTO / MANUAL		(príklad)  nastavte prechod medzi letným časom a zimným časom: AUTO / MANUAL	
8 (príklad)  nastavte prechod medzi letným časom a zimným časom: AUTO / MANUAL		(príklad)  nastavte prechod medzi letným časom a zimným časom: AUTO / MANUAL		(príklad)  nastavte prechod medzi letným časom a zimným časom: AUTO / MANUAL		(príklad)  nastavte prechod medzi letným časom a zimným časom: AUTO / MANUAL		(príklad)  nastavte prechod medzi letným časom a zimným časom: AUTO / MANUAL	
9 (príklad)  nastavte kód mesta: viď Tabuľku A na str. 12 (*A)		(príklad)  nastavte kód mesta: viď Tabuľku A na str. 12 (*A)		(príklad)  nastavte kód mesta: viď Tabuľku A na str. 12 (*A)		(príklad)  nastavte kód mesta: viď Tabuľku A na str. 12 (*A)		(príklad)  nastavte kód mesta: viď Tabuľku A na str. 12 (*A)	

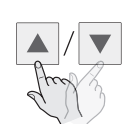
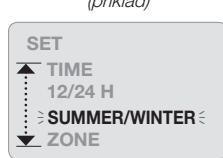
(*A) Parameter "ZONE" umožňuje nastaviť zemepisný bod, v ktorom je inštalovaný vysielač. Pre nájdenie správnej hodnoty (kód mesta), ktorá sa zadáva počas procedúry, pozrite **Tabuľku "A" na strane 12**. Tento údaj umožňuje systému automaticky vypočítať miestny čas, kedy každý deň slnko vychádza a zapadá.

PROCEDÚRA 1.A - ÚPRAVA ZÁKLADNÉHO PARAMETRA, už naprogramovaného:

- "TIME" (vnútorné hodiny a kalendár);
- "12/24H" (formát zobrazovania času);
- "SUMMER/WINTER" (režim, ktorým vysielateľ prechádza z zimného času na letný a naopak);
- "ZONE" (geografická poloha, kde je inštalovaný vysielateľ).

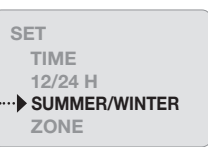
1				2			<i>(příklad)</i> 	
								
								vyberte jeden zo 4 parametrov: TIME • 12/24H • SUMMER/WINTER • ZONE





3	<i>(příklad)</i> 	4 - pokračujte...
		
		<p>Pokračujte v programovaní výberom kroku v PROCEDÚRE 1 s práve vybratým parametrom; upravte ho a uložte do pamäte novú hodnotu stlačením tlačidla OK.</p> <ul style="list-style-type: none"> • Na úpravu ďalšieho parametra zopakujte PROCEDÚRU 1.A.

PROCEDÚRA 2 - ULOŽENIE VYSIELAČA DO PAMÄTE pohonu:

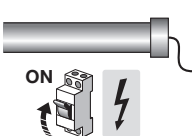
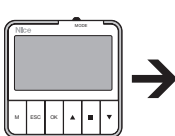
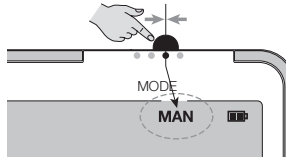
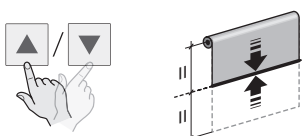
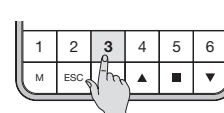
VÝSTRAHY

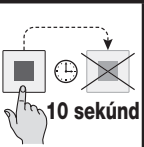
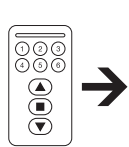
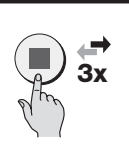
- Na vykonanie procedúry je treba mať k dispozícii ďalší vysielateľ, už uložený v pamäti toho istého pohonu v **Režime I** alebo **Režime_1** (viď návod k pohonu).
- **Len pre KRONO 6WW** – Keďže vykonanie procedúry si vyžaduje výber "skupiny", teda vysielací kanál, ku ktorému priradiť pohon, **viď kapitolu "3 - VÝSTRAHY Špeciálne pre KRONO 6WW" na strane 1**.
- Nakoľko k uloženiu vysieláča do pamäte môže prísť na všetkých prijímačoch, ktoré sa nachádzajú v dosahu vysieláča, pred začiatkom procedúry vypnite elektrické napájanie pohonom a prijímačom, ktorých sa programovanie netýka.
- Každýkrát, keď sa uvoľní tlačidlo, aktivuje sa časový limit 60 sekúnd. Ak sa v rámci tohto času nestlačí nasledujúce, prípadne v procedúre odporúčané, tlačidlo, po jeho vypršaní motor vykoná 6 pohybov na oznámenie zrušenia prebiehajúcej procedúry.
- Počas programovania motor vykoná stanovený počet krátkych pohybov (hore a dole \updownarrow) ako "odpoveď" na príkaz poslaný montérom. Je dôležité spočítať tieto pohyby a ignorovať smer, ktorým sú vykonané.
- Zopakujte procedúru pre každý pohon, ktorý si želáte ovládať týmto vysielateľom.

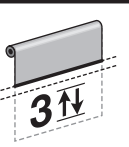
1	2	3	4	5.A
				<i>(příklad)</i> 
zapnite napájanie motora	na vysieláči, ktorý ukladáte do pamäte:	vyberte MAN	roleta v polovici svojej dráhy	vyberte kanál: 1 - 2 - 3 - 4 - 5 - 6

5.B	6	7	8	9	
					
10 sekúnd	na vysieláči, už uloženom v pamäti:	3x	na vysieláči, ktorý ukladáte do pamäte:	5 sekúnd	3 \updownarrow
					KONIEC
					<p>Pozor! - Ak roleta vykoná 6 pohybov, znamená to, že pamäť motora je plná a nebolo možné uložiť do nej nový vysielateľ.</p>

4 SPÔSOBY FUNGOVANIA VYSIELAČA

režim "PROG"

PROGRAMOVANIE

- Na aktiváciu režimu PROG nastavte selektor MODE do **prvej polohy** zľava.

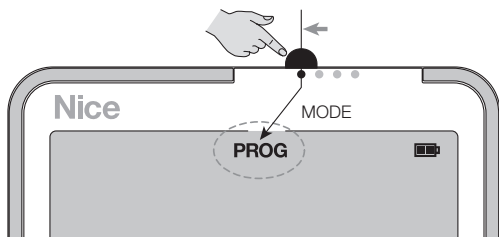

Aktivácia režimu PROG umožňuje používateľovi vykonať **všetky programovania** potrebné k automatickému fungovaniu vysielača: napríklad vloženie základných parametrov (nastavenie hodín, kalendára atď.), vytvorenie "udalostí" (čiže inštrukcií pre automatické vykonanie, zo strany vysielača, príkazov naprogramovaných používateľom), ich úprava, kopírovanie, deaktivácia alebo ich vymazanie, vytvorenie bezpečnostného PIN pre prístup k programovaniu atď.

Čo je UDALOSŤ?

Udalosť je **inštrukcia na automatické poslanie príkazu zo strany vysielača podľa podmienok stanovených používateľom v samotnej inštrukcii počas jej vytvárania**.

Udalosť obsahuje **typ príkazu**, ktorý sa má poslať pohonu (otvorenie / zatvorenie, úplný / čiastočný manéver) a **časové podmienky**, kedy toto má byť automaticky vykonané vysielačom zakaždým, keď sa vyskytnú tieto podmienky (v jeden deň alebo viaceré dni v týždni, v presnú hodinu dňa alebo v miestnom čase, kedy vychádza alebo zapadá slnko a pod.). **Príklady:** udalosť môže byť príkaz **častočnej polohy**, určený pre žalúziu v obývačke, predpokladaný o 8:37 každú sobotu a nedeľu; iná udalosť môže byť príkaz **hore**, určený pre vonkajšiu markízu, predpokladaný o 18:50 každý deň v týždni.

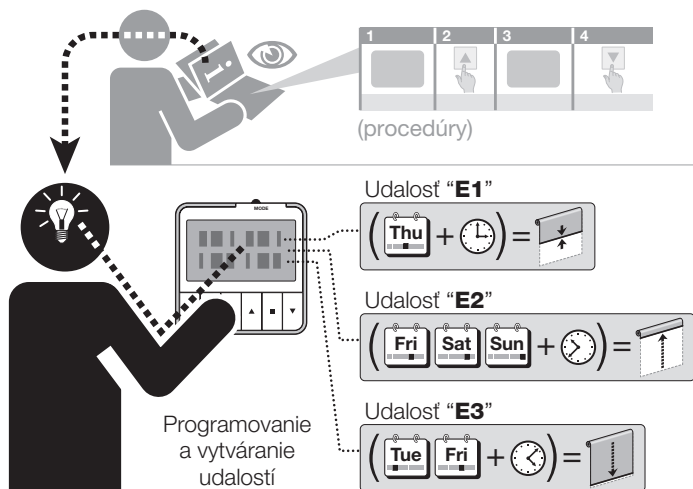

- Na vytvorenie **udalostí** použite **Procedúru 3**; na úpravu, kopírovanie, deaktiváciu alebo vymazanie existujúcej udalosti použite **Procedúry 4, 5, 6 a 7**.
- Počas vykonávania **ľubovoľnej procedúry** je kedykoľvek možné zrušiť programovanie a vyjsť z procedúry stlačením tlačidla **ESC**.

režim "AUT"

AUTOMATICKÉ FUNGOVANIE

- Na aktiváciu režimu AUT nastavte selektor MODE do **druhej polohy** zľava.

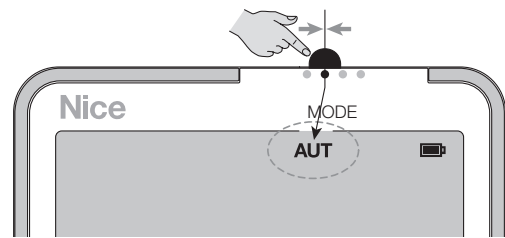

Aktivácia režimu AUT umožňuje vysielaču ovládať pohon automatickým spôsobom, vykonaním **všetkých udalostí** naprogramovaných používateľom.

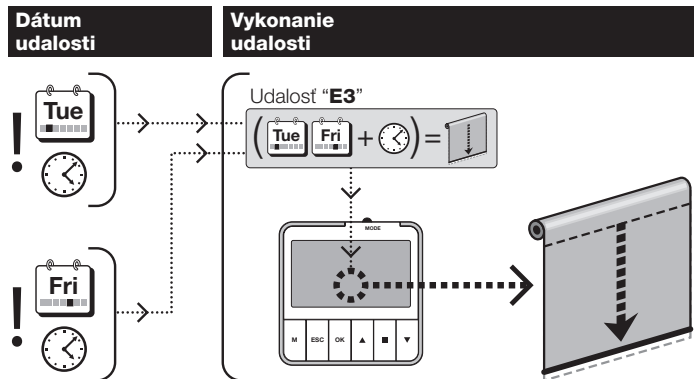

S vysielačom nastaveným v režime AUT...

- Vysielač neumožňuje používateľovi poslať pohonu manuálne príkazy.
- Používanie funkcie "Dovolenka" nastavenej v prípadoch:** Keď je vysielač nastavený v režime fungovania AUT, vykonáva VŠETKY vytvorené udalosti; napriek tomu nevykonáva funkciu "Dovolenka", hoci v udalostiach je táto funkcia aktivovaná (nastavenie ON). **Poznámka** - Funkcia "Dovolenka" nastavená ON je vykonávaná vysielačom jedine vtedy, keď je tento nastavený v režime fungovania VAC.
- Zobrazenie na displeji:** Displej zobrazuje na začiatku nápis AUT, aktuálny čas, aktuálny dátum a aktuálny deň v týždni. Okrem toho zobrazuje posledný poslaný príkaz (pre KRONO 6WW: zobrazuje posledný príkaz poslaný každému kanálu).
- Prevádzka ON / OFF klimatických senzorov:** Keď vysielač vykoná udalosť, v ktorej je funkcia SENSORS nastavená "ON", pohony sú pripravené na príjem príkazov prichádzajúcich z klimatických senzorov. Od tej chvíle zostane príjem aktívny, až kým vysielač vykoná ďalšiu udalosť s funkciou SENSORS nastavenou "OFF". Na displeji pod ikonou SENSORS sa objaví stav posledného poslaného príkazu: **ON / OFF**. **Pre KRONO 6WW:** ak sa pod ikonou SENSORS nezobrazí nič, znamená to, že udalosť bola adresovaná viacerým kanálom a že nastavenia (ON / OFF) každého jedného boli v rozpore medzi sebou.

režim "MAN"

MANUÁLNE FUNGOVANIE

- Na aktiváciu režimu MAN nastavte selektor MODE do **tretej polohy** zľava.

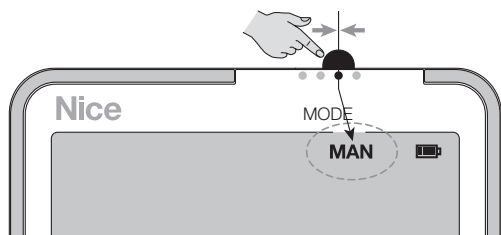

Aktivácia režimu MAN umožňuje používateľovi ovládať pohon manuálnym a priamym spôsobom s použitím nasledovných tlačidiel:

- tlačidlá **1, 2, 3, 4, 5, 6** (len na KRONO 6WW) = na výber jedného alebo viacerých kanálov, ktorým sa má poslať príkaz
- tlačidlo **▲** = na spustenie manévru Hore
- tlačidlo **▼** = na spustenie manévru Dole
- tlačidlo **■** = na okamžité zastavenie prebiehajúceho manévru
- tlačidlo **M** = stlačené viackrát slúži na výber aktivácie alebo deaktivácie (ON / OFF) senzorov
- tlačidlo **OK** = na poslanie príkazu "senzory ON" / "senzory OFF"
- tlačidlo **ESC** = na vyjdenie z procedúry výberu ON / OFF klimatických senzorov

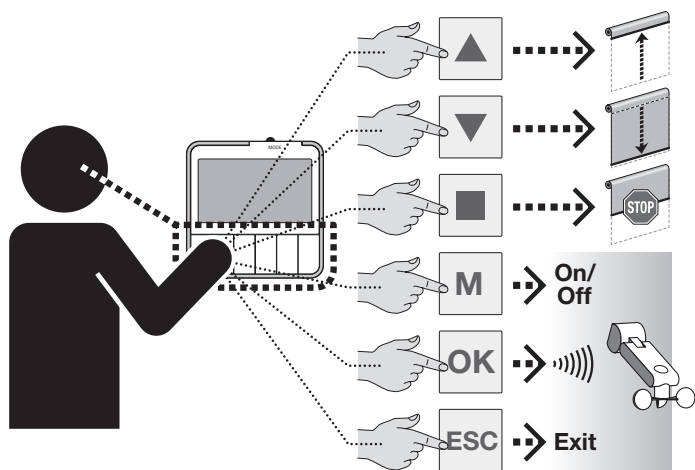

S vysielateľom nastaveným v režime MAN...

- Systém neumožňuje vysielateľu automatické vykonanie VŠETKÝCH udalostí vytvorených používateľom.
- Zobrazenie na displeji:** Displej ukazuje nápis MAN a aktuálny čas. Na začiatku zobrazuje počas 1 minúty aj aktuálny dátum a aktuálny deň v týždni.
- Poslanie príkazu na manéver: 01.** (len pre KRONO 6WW) vyberte **jeden alebo viac kanálov** priradených ku skupinám pohonov, ktorým chcete poslať príkaz; **02.** ovládajte manéver stlačením a uvoľnením tlačidla (▲ = Hore; ▼ = Dole; ■ = zastavenie prebiehajúceho manévru): na displeji bliká "UP", "DOWN" alebo "STOP", na základe stlačeného tlačidla.
- Prevádzka ON / OFF klimatických senzorov (funkcia nie je na KRONO 1WC):** Na aktiváciu alebo deaktiváciu príjmu príkazov pochádzajúcich z klimatických senzorov Slnko a Dážď, postupujte nasledovne:
 - Pre KRONO 6WW**
 - Na pochopenie, ktorý bol posledný príkaz ON/OFF poslaný senzorom ovládaným z jedného kanála: **01.** Stlačte tlačidlo želaného kanála a skontrolujte ikonu (ON / OFF), ktorá sa objaví pod ikonou SENSORS. **02.** Nakoniec vyjdite z kontroly stlačením tlačidla toho istého kanála. **03.** Na kontrolu ďalších kanálov zopakujte operáciu pre každý jeden želaný kanál.
 - Na poslanie príkazu ON / OFF senzorom: **01.** Vyberte jeden alebo viac želaných kanálov: pri každom výbere bude ikona ON / OFF fixná (***1**). **02.** Stlačte **viackrát** tlačidlo **M** pre výber želaného nastavenia: ON (aktivuje príjem príkazov prichádzajúcich zo senzorov) alebo OFF (***2**) (deaktivuje príjem). Vybraná ikona bliká. **03.** Nakoniec stlačte tlačidlo **OK** na potvrdenie a poslanie nastavenia (ikona SENSORS a zvolená možnosť spolu blikajú).

(*1) - Ak sa pod ikonou SENSORS nezobrazí nič, znamená to, že v minulosti boli vybraným kanálom poslané nastavenia ON / OFF v rozpore medzi sebou.

(*2) - Príjem príkazov pochádzajúcich zo senzora Vietor nemôže byť deaktivovaný.

Pre KRONO 1WW

→ Na poslanie príkazu ON / OFF senzorom: **01.** Stlačte **viackrát** tlačidlo **M** pre výber želaného nastavenia: ON (aktivuje príjem príkazov prichádzajúcich zo senzorov) alebo OFF (***1**) (deaktivuje príjem). Vybraná ikona bliká. **02.** Nakoniec stlačte tlačidlo **OK** na potvrdenie a poslanie nastavenia (ikona SENSORS a zvolená možnosť spolu blikajú).

(*1) - Príjem príkazov pochádzajúcich zo senzora Vietor nemôže byť deaktivovaný.

režim "VAC"

FUNGOVANIE "DOVOLENKA"

- Na aktiváciu režimu VAC nastavte selektor MODE do **štvrtnej polohy** zľava.

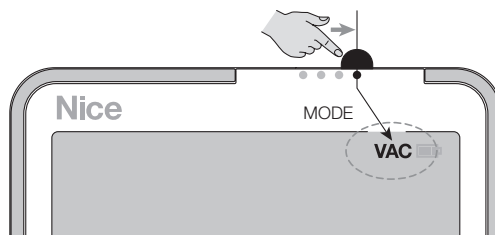

Aktivácia režimu VAC umožňuje vysielateľu ovládať pohon automatickým spôsobom, **vykonaním avšak IBA tých udalostí, ktoré majú funkciu "Dovolenka" aktivovanú používateľom** (čiže nastavenú "ON"). Režim VAC funguje ako režim AUT, s jediným rozdielom, že pri každom vykonaní udalosti vysielateľ posunie svojvoľne a náhodne čas vykonania nastavený používateľom s aplikáciou vždy odlišného predstihu (od -1 do -75 minút) alebo oneskorenia (od +1 do +75 minút). Zámerom funkcie je napodobniť prítomnosť osôb v dome, keď tam nikto nie je.

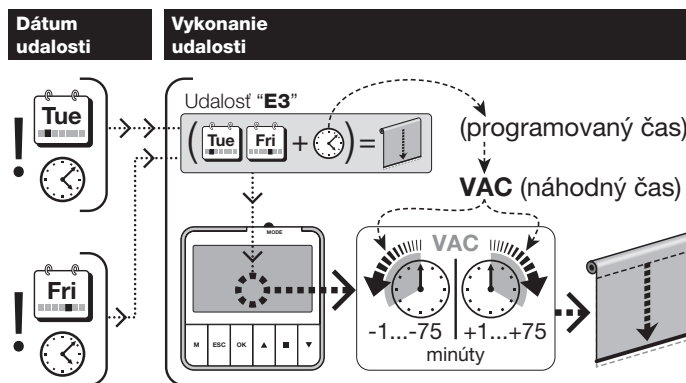



S vysielateľom nastaveným v režime VAC...

- Vysielateľ nedovoľuje používateľovi poslať pohonu manuálne príkazy.
- Prevádzka funkcie "Dovolenka" nastavenej v udalostiach:** Keď je vysielateľ nastavený v režime fungovania VAC, vykonáva VŠETKY vytvorené udalosti. Okrem toho aplikuje funkciu "Dovolenka" len na udalosti, ktoré majú túto funkciu aktivovanú (nastavenie ON).
- Zobrazenie na displeji:** Displej zobrazuje na začiatku nápis VAC, aktuálny čas, aktuálny dátum a aktuálny deň v týždni. Okrem toho zobrazuje posledný poslaný príkaz (pre KRONO 6WW: zobrazuje posledný príkaz poslaný každému kanálu).
- Prevádzka ON / OFF klimatických senzorov:** viď popis uvedený pri fungovaní v režime AUT.

PROGRAMOVANIE UDALOSTÍ a ďalšie aktivity týkajúce sa udalostí

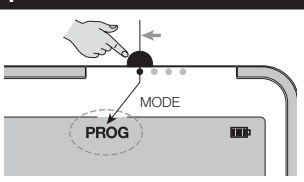
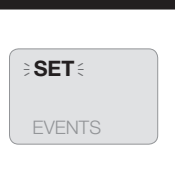
PROCEDÚRA 3 - Vytvorenie a uloženie NOVEJ UDALOSTI do pamäte

1	2	3
		
MODE PROG	>SET< EVENTS	EVENTS >NEW< MODIFY
	vyberte EVENTS	(NEW) NEW CHAN-MAN

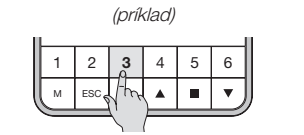
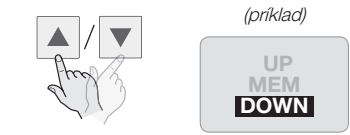
4.A - len pre KRONO 6WW	
	
(priklad) 1 2 3 4 5 6 M ESC ▲ ▼	(priklad) UP MEM DOWN UP MEM DOWN UP MEM DOWN UP MEM DOWN
vyberte kanál: 1 - 2 - 3 - 4 - 5 - 6	vyberte typ manévru: UP / DOWN

4.A.1 len pre KRONO 6WW, voliteľný krok			4.A.2	4.B len pre KRONO 1WW/1WC	
					
M	UP MEM DOWN	(priklad) NEW CHAN-MAN 5	(*)	(priklad) UP MEM DOWN	
		vyberte čas pre čiastočný manévr: 1 ... 240 sekúnd	!	vyberte typ manévru: UP / DOWN	

(*) **NEVYKONAJTE hneď** krok 4.A.2, ale zopakujte krok 4.A (a krok 4.A.1, ak si želáte) pre každý ďalší kanál, ktorý chcete vybrať. Krok 4.A.2 musí byť vykonaný po dokončení výberu všetkých želaných kanálov.

4.B.1 len pre KRONO 1WW/1WC, voliteľný krok			4.B.2	5	
					
M	UP MEM DOWN	(priklad) NEW CHAN-MAN 5		NEW DRY	
		vyberte čas pre čiastočný manévr: 1 ... 240 sekúnd		NEW DRY MON	

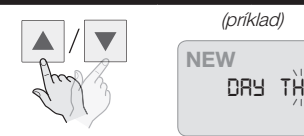
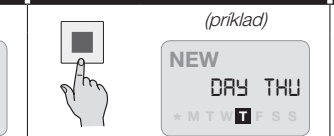
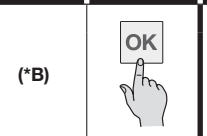
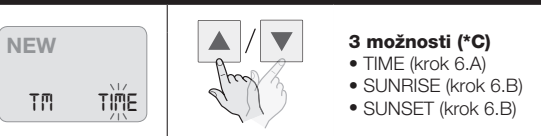

5.1	5.2	5.3	6
			
(priklad) NEW DRY THU	(priklad) NEW DRY THU *MTWTSS	(*)	NEW TM TIME
vyberte jeden deň / všetky (ALL)		!	vyberte ČAS UDALOSTI

(*) **NEVYKONAJTE hneď** krok 5.3, ale zopakujte kroky 5.1 a 5.2 pre každý ďalší deň, ktorý chcete vybrať. Krok 5.3 musí byť vykonaný po dokončení výberu všetkých želaných dní.

(*) **NEVYKONAJTE hneď** krok 6, ale zopakujte kroky 5.1 a 5.2 pre každý ďalší deň, ktorý chcete vybrať. Krok 6 musí byť vykonaný po dokončení výberu všetkých želaných dní.

(*) **NEVYKONAJTE hneď** krok 6, ale zopakujte kroky 5.1 a 5.2 pre každý ďalší deň, ktorý chcete vybrať. Krok 6 musí byť vykonaný po dokončení výberu všetkých želaných dní.

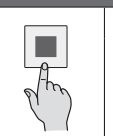
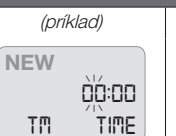
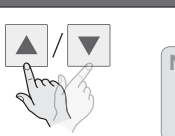
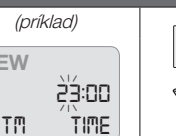
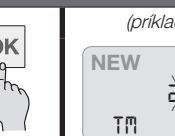
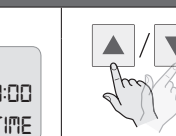
(*) **NEVYKONAJTE hneď** krok 6, ale zopakujte kroky 5.1 a 5.2 pre každý ďalší deň, ktorý chcete vybrať. Krok 6 musí byť vykonaný po dokončení výberu všetkých želaných dní.

6.A - možnosť "TIME"						
						
	(priklad) NEW 00:00 TM TIME	(priklad) NEW 23:00 TM TIME		(priklad) NEW 23:00 TM TIME	(priklad) NEW 23:49 TM TIME	
		nastavte HODINY			nastavte MINÚTY	

6.B - možnosť SUNRISE / SUNSET

	(priklad) NEW 0:00 TM SUNSET		(priklad) NEW 2:00 TM SUNSET		(priklad) NEW 2:00 TM SUNSET		(priklad) NEW 2:35 TM SUNSET	
	nastavte POČET HODÍN: od -9 ... 0 ... +9				nastavte MINÚTY			

7 - Funkcia NIE JE prítomná u KRONO 1WC

NEW SENSOR OFF		(priklad) NEW SENSOR ON		NEW VAC OFF		(priklad) NEW VAC ON	
	funkcia senzory: ON/OFF (*D)				funkcia dovolenka: ON/OFF (*E)		

(*D) **Funkcia ON/OFF klimatických senzorov Slnko a/alebo Dážď** • Ak má niektorá udalosť túto funkciu nastavenú "ON", keď je vykonaná z vysielača, aktivuje pohony k príjmu príkazov pochádzajúcich z klimatických senzorov (ak sú prítomné). Od tej chvíle zostane príjem aktívny (ON), až kým vysielač vykoná ďalšiu udalosť s funkciou nastavenou "OFF". • **Pozor!** – Senzor Vietor nemôže byť deaktivovaný.

(*E) **Funkcia "Dovolenka" (simulácia prítomnosti)** • Udalosti s touto funkciou aktívnu (nastavenie "ON") sú vykonané vysielačom vždy v inom čase v porovnaní s časom naprogramovaným používateľom. Pri každom vykonaní udalosti vysielač posunie svojvoľne a náhodne čas vykonania s aplikáciou vždy odlišného predstihu (od -1 do -75 minút) alebo oneskorenia (od +1 do +75 minút). Zámerom funkcie je napodobniť prítomnosť osôb v dome, keď tam nikto nie je. • **Dôležité** - V režime AUT automatické vykonanie udalostí nevykonáva funkciu "Dovolenka", akékoľvek je jej nastavenie v rôznych udalostiach. Funkcia "Dovolenka" nastavená ON je vykonaná vysielačom, len ak je tento nastavený v režime VAC.

9 (zobrazia sa len dostupné názvy)

(priklad) NEW NAME E1		(priklad) NEW NAME E14		NEW SAVE OK	
(prvý dostupný názov)	vyberte Názov udalosti: od E1 do E30			Ulož	KONIEC

PROCEDÚRA 4 - Úprava existujúcej UDALOSTI

1 	2 ≧SET≦ EVENTS	3 	4 SET ≧EVENTS≦	5 	6 EVENTS ≧NEW≦ MODIFY	7 	8 EVENTS NEW ≧MODIFY≦	9
	vyberte EVENTS				vyberte MODIFY			

4 (zobrazia sa len existujúce udalosti)

(priklad) MODIFY E1		(priklad) MODIFY E14			NEW CHAN-MAN /	NEW DRY	...
(prvá existujúca udalosť)	vyberte UDALOSŤ, ktorú upraviť			vyberte PARAMETER , ktorý chcete upraviť:			

UPRAVITELNÉ PARAMETRE (*A):
(Kanál: len pre KRONO 6WW),
Deň, Čas, Senzory,
Dovolenka, Názov udalosti

(*A) Na úpravu hodnoty vybraného parametra viď PROCEDÚRU.3. Po úprave parametra, ak si želáte zmeniť ďalšie parametre, zopakujte krok 5 a 6 pre každý parameter. **Nakoniec**, na uloženie všetkých vykonaných úprav vyberte "SAVE" (tlačidlami ▲ / ▼) a stlačte tlačidlo **OK**.

PROCEDÚRA 5 - KOPÍROVANIE existujúcej UDALOSTI (a následná úprava)

Táto procedúra môže byť užitočná, keď chcete rýchlo vytvoriť novú udalosť, podobnú niektorej existujúcej, s malými zmenami oproti pôvodnej. **V tomto prípade sa udalosť najprv skopíruje, a potom sa upravuje prostredníctvom Procedúry 4.**

1 	2 ≧SET≦ EVENTS	3 	4 SET ≧EVENTS≦	5 	6 EVENTS ≧NEW≦ MODIFY	7 	8 NEW MODIFY ≧COPY≦	9
	vyberte EVENTS				vyberte COPY			

4		5	
(příklad) COPY E1 (prvá existujúca udalosť)	(příklad) COPY E14 E14	(příklad) COPY E14 PASTE E1 (prvý názov)	(příklad) COPY E14 PASTE E14 E14
	vyberte UDALOSŤ, ktorú chcete upraviť		vyberte Názov (*A) pre práve skopírovanú udalosť

(*A) Zobrazia sa všetky skratky od E1 do E30: aj tie, ktoré sú už priradené k vytvoreným udalostiam (skratky so symbolom *), aj tie, ktoré ešte nemajú priradené udalosti, s výnimkou skratky zodpovedajúcej udalosti kopírovanej v kroku 4.

6	(příklad) COPY E14 E14 PASTE OK
	KONIEC (B*)

PROCEDÚRA 3 ...

Použite **PROCEDÚRU 3** na úpravu a uloženie nových želaných hodnôt do pamäte.

(*B) **POZOR!** - Po stlačení tlačidla **OK**, ak sa objaví nápis "**OVERWRT**", znamená to, že názov vybraný v kroku 5 patrí existujúcej udalosti. Ak si želáte vymazať ho prepísaním kopírovanej udalosti, znovu stlačte tlačidlo **OK**, inak zrušte procedúru stlačením tlačidla **ESC** a vyberte iný názov spomedzi tých, čo sú v zozname.

PROCEDÚRA 6 - DEAKTIVÁCIA ALEBO OPĀTOVNÁ AKTIVÁCIA existujúcej UDALOSTI

1	2	3
	vyberte EVENTS	
		vyberte PAUSE

4 (zobrazia sa len dostupné udalosti)		5	
(příklad) PASUE E1 (prvá existujúca udalosť)	(příklad) PAUSE E14 E14	(příklad) PAUSE E14 PAUSE NO	(příklad) PAUSE E14 PAUSE OK
	vyberte želanú UDALOSŤ (*A)		NO = aktivuje udalosť; OK = deaktivuje udalosť
			END

(*A) Udalosti, ktoré sú deaktivované, sa zobrazia so symbolom * vedľa.

PROCEDÚRA 7 - DEFINITÍVNE VYMAZANIE existujúcej UDALOSTI

1	2	3
	vyberte EVENTS	
		vyberte DELETE

4 (zobrazia sa len dostupné udalosti)		5	
(příklad) DELETE E1 (prvá existujúca udalosť)	(příklad) DELETE E14 E14	(příklad) DELETE E14 DELETE NO	(příklad) DELETE E14 DELETE OK
	vyberte UDALOSŤ na vymazanie		OK = vymaže NO = nevymaže
			(*A) KONIEC

(*A) Uistite sa, že vybraná udalosť je tá, ktorú chcete vymazať. V prípade pochybností stlačte tlačidlo **ESC** na zrušenie programovania a vyjdite z procedúry pred stlačením tlačidla **OK** v kroku 5.

PROGRAMOVANIE EXTRA FUNKCIÍ

PROCEDÚRA 8 - VYTVORENIE HESLA (PIN) (heslo obmedzuje prístup k Programovaniu)

POZOR! - V kroku 2 podržte stlačené tlačidlo ESC; hneď potom stlačte tlačidlo OK a potom uvoľnite obidve tlačidlá.

1		2			3		
		vyberte prvú číslicu: od 1 do 9 (nie 0)			vyberte druhú číslicu: od 1 do 9 (nie 0)		
4		5					
vyberte tretiu číslicu: od 1 do 9 (nie 0)		vyberte štvrtú číslicu: od 1 do 9 (nie 0)			KONIEC		

PROCEDÚRA 8.A - DEAKTIVÁCIA EXISTUJÚCEHO HESLA (PIN) (heslo obmedzuje prístup k Programovaniu)

Vykonajte PROCEDÚRU 8 vložím číslice "0" v krokoch 2, 3, 4 a 5.

PROCEDÚRA 9 - ZABLOKOVANIE ALEBO ODBLOKOVANIE KLÁVESNICE (zablokovaná klávesnica obmedzuje manuálne používanie vysieláča, len ak je selektor MODE nastavený v Manuálnom režime)

POZOR! - V kroku 2 podržte stlačené tlačidlo ESC; hneď potom stlačte tlačidlo M a potom pustite obidve tlačidlá.





Zablokovanie klávesnice	1	2	3	4
			1 sekunda	KONIEC
Odblokovanie klávesnice	1	2	3	4
			1 sekunda	KONIEC

PROCEDÚRA 10 - Vymazanie CELEJ pamäte vysieláča a obnovenie nastavení z výroby

1								
	vyberte AUT	podržte stlačené tlačidlo ...	vyberte PROG	... pustite tlačidlo!				KONIEC

PROGRAMOVANIE CEZ "NFC"

PROCEDÚRA 11 PROGRAMOVANIE vysielača prostredníctvom smartfónu (zariadenie je plne konfigurovateľné so smartfónom vybaveným technológiou NFC, cez príslušnú aplikáciu na stiahnutie z GooglePlay)

1	2	3		
	<i>Len pre ANDROID</i> 			Každý parameter bude viditeľný a upraviteľný zo smartfónu.
		Priblížte smartfón k vysielaču	(*A)	

(*A) Uistite sa, že smartfón je **nasmerovaný na anténu vysielača**.

Tabuľka A - Zoznam miest pre nastavenie planetárneho času

EURÓPA	
Rakúsko	Kód
Graz	1
Innsbruck	2
Linž	3
Salzburg	4
Vienna	5
Belgicko	Kód
Antwerpen	6
Bruxelles	7
Bielorusko	Kód
Gomel	8
Minsk	9
Dánsko	Kód
Copenhagen	10
Fínsko	Kód
Helsinki	11
Francúzsko	Kód
Bordeaux	12
Brest	13
Dijon	14
Grenoble	15
Le Mans	16
Lille	17
Limoges	18
Lyon	19
Marseilles	20
Monaco	21
Montpellier	22
Nancy	23
Nantes	24
Orleans	25
Paris	26
Reims	27
Rennes	28
Rouen	29
Toulo	30
Nemecko	Kód
Augsburg	31
Berlin	32
Cologne	33
Dresden	34
Frankfurt	35
Hamburg	36
Hanover	37
Munich	38
Nuremberg	39
Grécko	Kód
Athens	40
Thessaloniki	41
Írsko	Kód
Dublin	42
Taliansko	Kód
Bari	43
Firenze	44
Milano	45
Napoli	46

Palermo	47
Roma	48
Torino	49
Venezia	50
Nórsko	Kód
Oslo	51
Holandsko	Kód
Amsterdam	52
Rotterdam	53
Poľsko	Kód
Gorgow-Wielkopolski	54
Krakow	55
Lodz	56
Lublin	57
Olštyn	58
Poznan	59
Warsaw	60
Wroclaw	61
Portugalsko	Kód
Lisbon	62
Porto	63
Veľká Británia	Kód
Edinburgh	64
London	65
Manchester	66
Rumunsko	Kód
Bucurest	67
Cluj Napoca	68
Rusko	Kód
Moscow	69
St. Petersburg	70
Slovensko	Kód
Ljubljana	71
Maribor	72
Španielsko	Kód
Barcelona	73
Bilbao	74
Madrid	75
Malaga	76
Seville	77
Valencia	78
Villadolid	79
Zaragoza	80
Švajčiarsko	Kód
Genève	81
Zurich	82
Švédsko	Kód
Stockholm	83
Turecko	Kód
Istanbul	84
Ukrajina	Kód
Kyiv	85
Odessa	86
USA	Kód
Chicago	87

Dallas	88
Denver	89
Los Angeles	90
Miami	91
New York	92

STREDNÁ AMERIKA	
Havana	93
Mexico City	94

JUŽNÁ AMERIKA	
Bogotá	95
Buenos Aires	96
Lima	97
Rio de Janeiro	98
Santiago	99
Sao Paulo	100
Sucre	101

KANADA	
Montreal	102
Toronto	103
Vancouver	104

ÁZIA	
Abu Dhabi	105
Adana	106
Dubai	107
Hong Kong	108
Mumbai	109
New Dehli	110
Pechino-Beijing	111
Shanghai	112
Singapore	113
Tokyo	114

AFRIKA	
Abuja	115
Algiers	116
Casablanca	117
El Cairo	118
Johannesburg	119
Marrakesh	120
Tunis	121

AUSTRÁLIA	
Brisbane	122
Melbourne	123
Perth	124
Sydney	125

ZJEDNODUŠENÉ VYHLÁSENIE O ZHODE ES

Výrobca Nice S.p.A. vyhlasuje, že rádiové zariadenie typu KRONO 1WW, KRONO 6WW spĺňa náležitosti smernice 2014/53/EÚ.
Úplný text vyhlásenia o zhode ES je k dispozícii na nasledovnej internetovej adrese:
<https://www.niceforyou.com/en/support>



Nice

Nice SpA
Via Pezza Alta, 13
31046 Oderzo TV Italy
info@niceforyou.com

www.niceforyou.com